

- LEGENDA:**
- BANCOS EM CONCRETO ARMADO = 61 UNIDADES
 - GUIA DE JARDIM RETA = 884.57m
 - GUIA DE JARDIM CURVA = 77.06m
 - AREIA (PLAYGROUND E QUADRA) = 234.44m²
 - BASE EXISTENTE A REGULARIZAR = 91.14m²
 - CALÇAMENTO A EXECUTAR = 1.452.35m²
 - RECAPEAMENTO = 681.19m²
 - PISO INTERTRAVADO = 60.48m²
 - RAMPA E ESQUINAS - ACESSIBILIDADE = 6 UNIDADES
 - EQUIPAMENTOS DE GINÁSTICA EXISTENTES

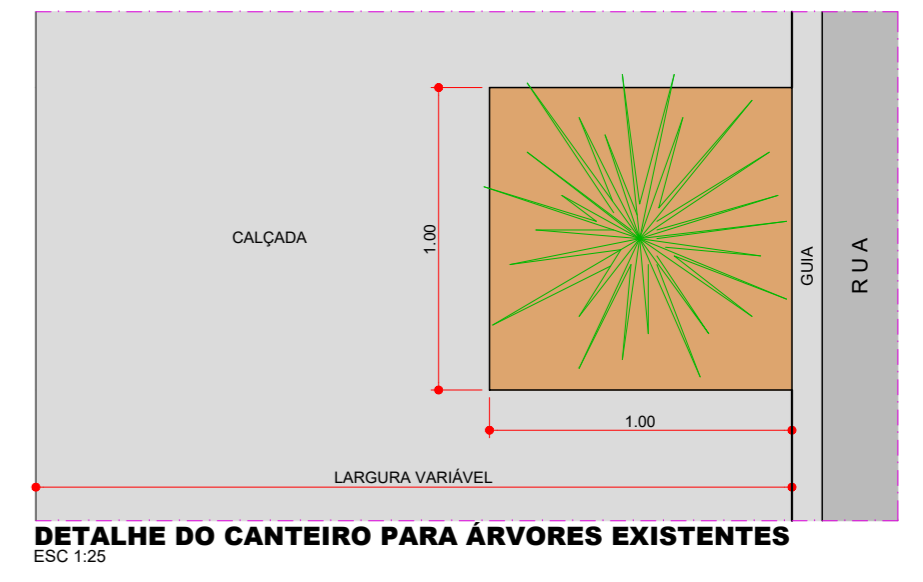

PLANTA ESC. 1:200

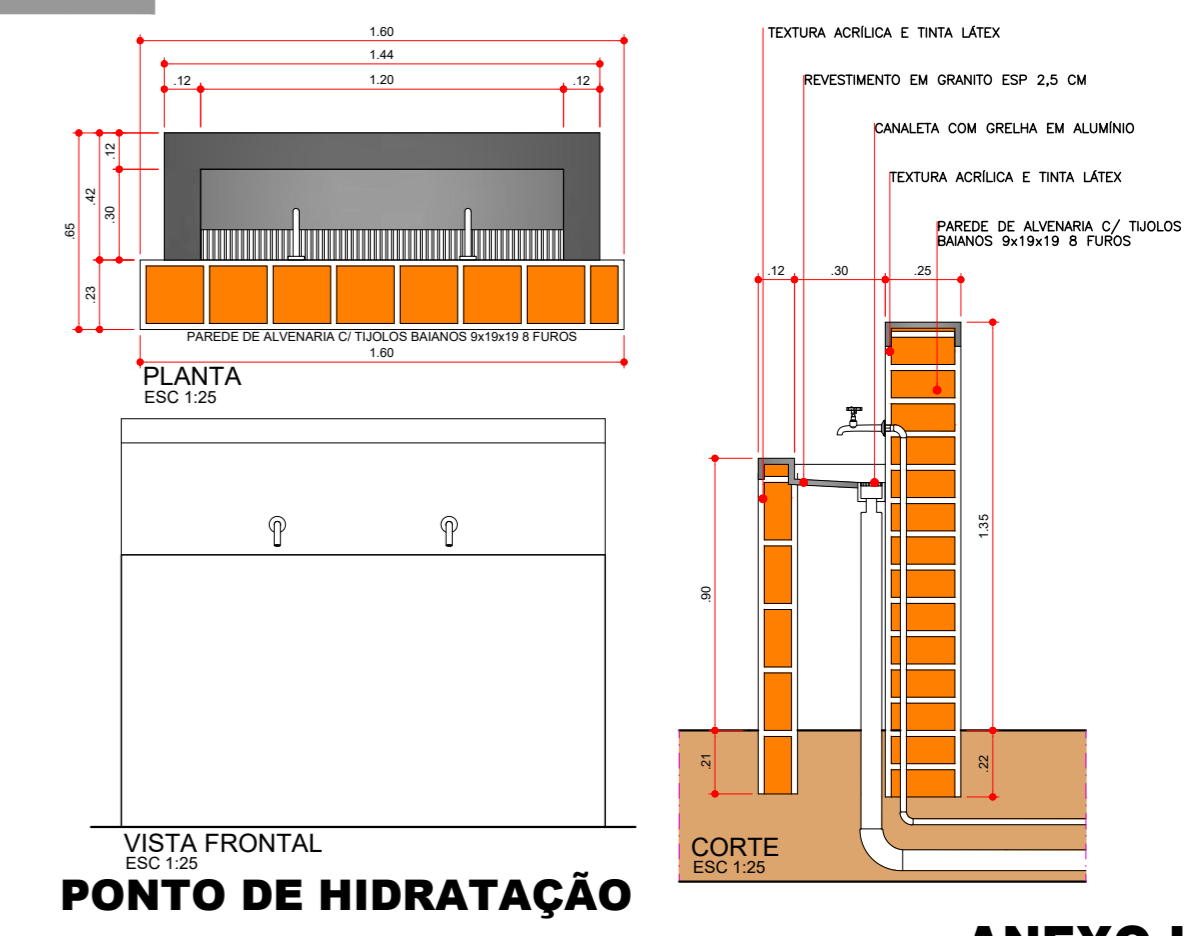
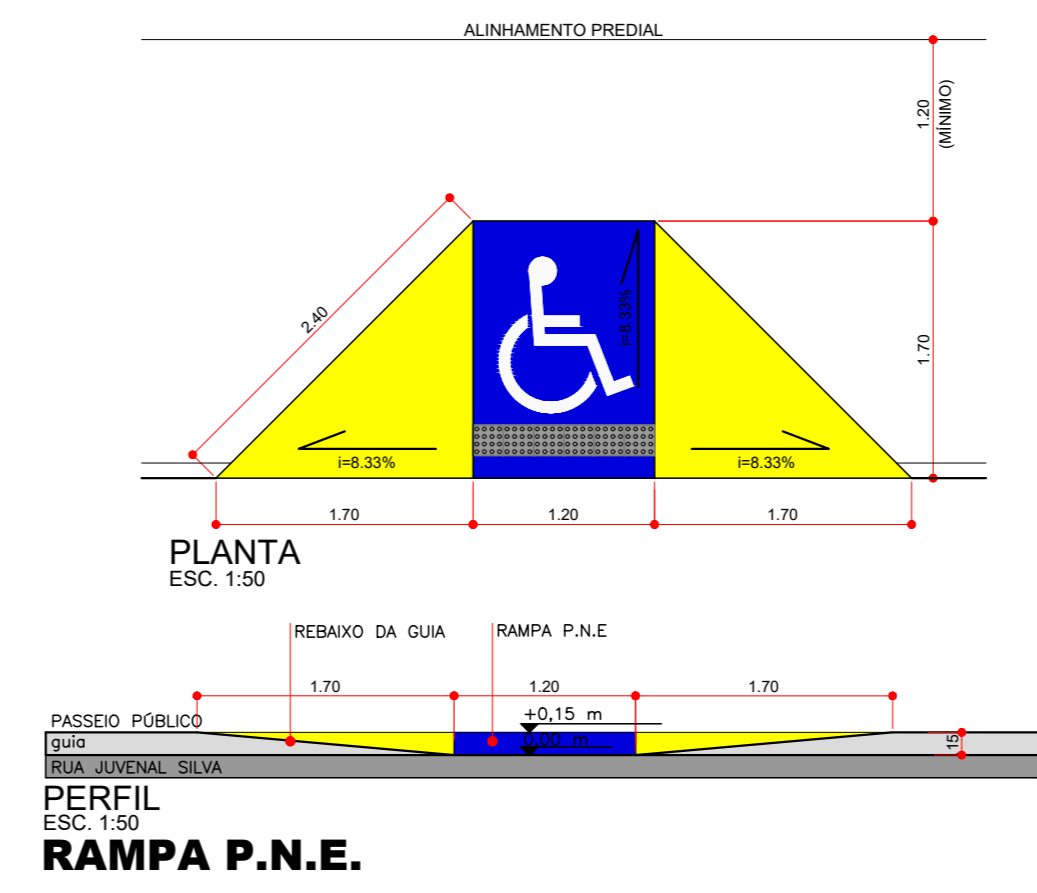
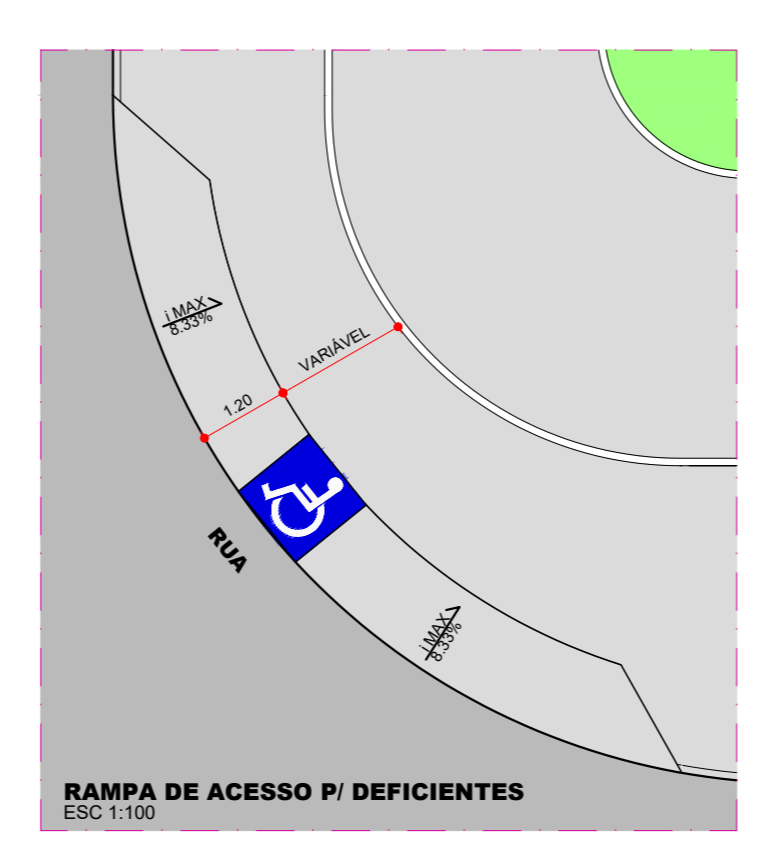
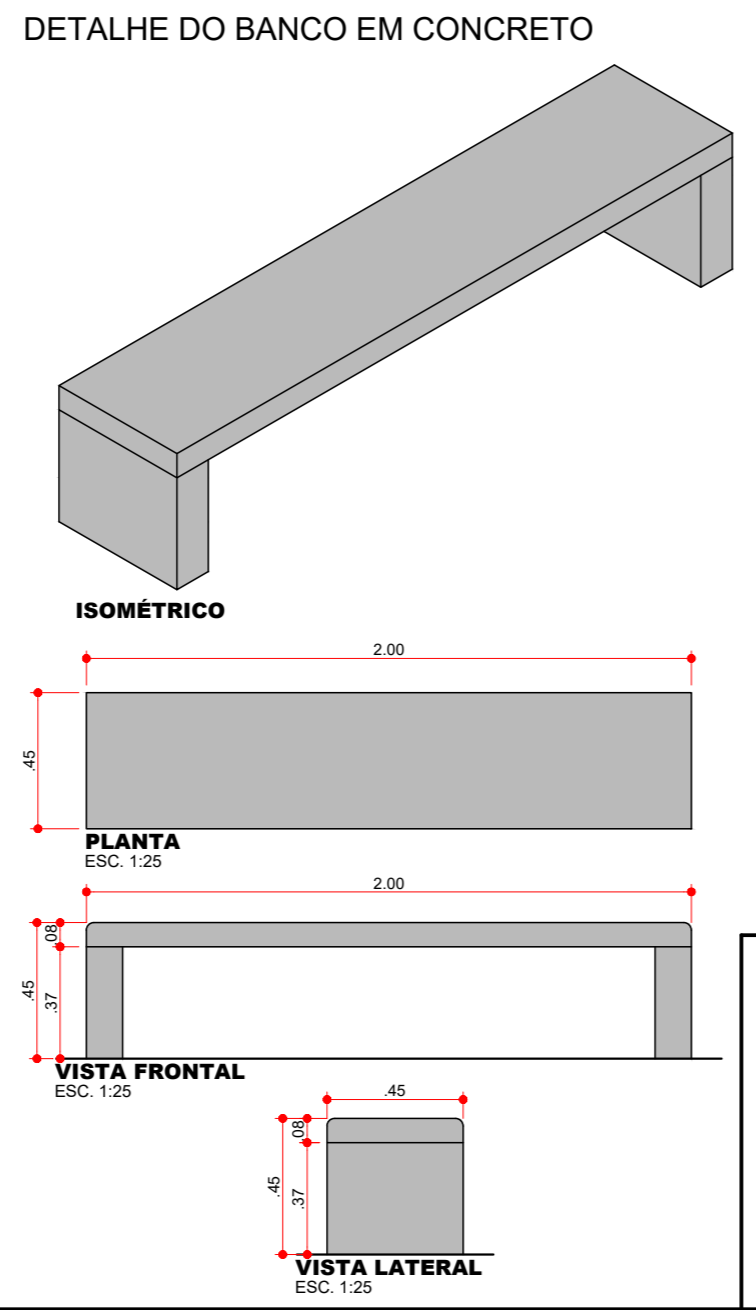
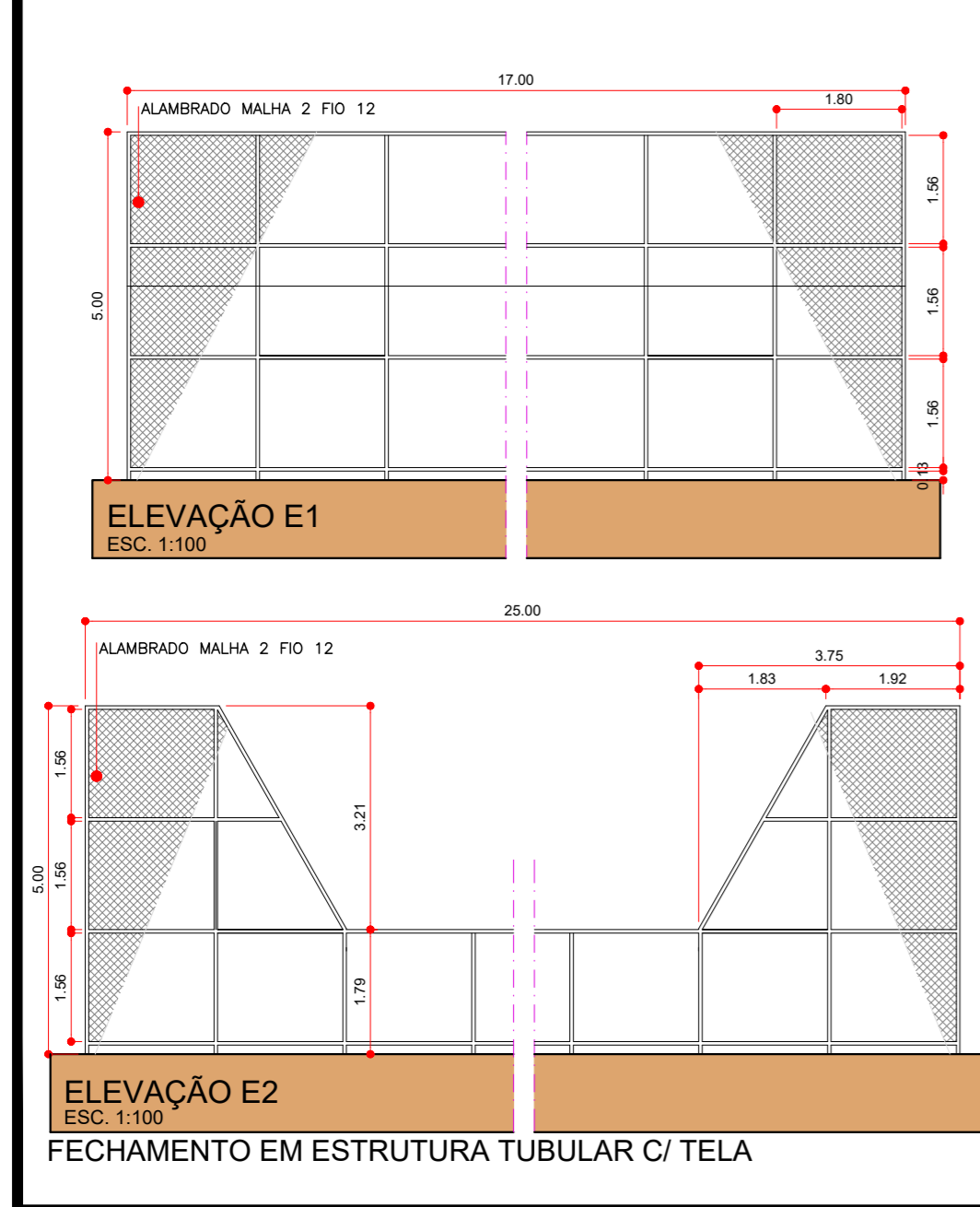

COD./COR.	PENA	ESP.
1	RED	7 0.10
2	YELLOW	7 0.20
3	GREEN	7 0.30
4	CYAN	7 0.40
5	BLUE	7 0.50
6	MAGENTA	7 0.60
7	WHITE	7 0.10

* NO RESTANTE, USAR COR DO OBJETO COM ESPESURA DE 0.10.

FORMATO ESPECIAL (510 x 695)



IVANA MARIA BERTOLINI CAMARINHA
 Assinado digitalmente por IVANA MARIA BERTOLINI CAMARINHA
 13107397814 13107397814

LUCAS GALVANINI DE OLIVEIRA:33
 Assinado de forma digital por LUCAS GALVANINI DE OLIVEIRA:33576375880
 Dados: 2022.09.13 12:44:38 -03'00'

LUCAS GALVANINI DE OLIVEIRA
 ENG° CIVIL CREA/SP 5070642806

ÁREA PARA PRÁTICA DE ESPORTES E LAZER	
ASSUNTO:	REFORMA E REVITALIZAÇÃO DE ÁREA P/ PRÁTICA DE ESPORTES E LAZER
LOCAL:	QUADRA FORMADA PELA RUA JOSÉ ROZANTE, RUA JOSÉ RUIZ CORRAL, RUA VITORINO TAMANINE E RUA ROBERTO REGINATO
BAIRRO:	CJ. H. ANTONIO FACCILOLO
MUNICÍPIO:	PEDERNEIRAS/SP
RESPONSÁVEL:	LUCAS GALVANINI DE OLIVEIRA - ENG° CIVIL CREA/SP 5070642806
DESENHO:	RANDAL BERGAMASCO - TÉCNICO EM EDIFICAÇÕES CFT Nº 27240264890
DATA:	AGO/2022
ESCALA:	INDICADA

ANEXO I
F O L H A
ÚNICA

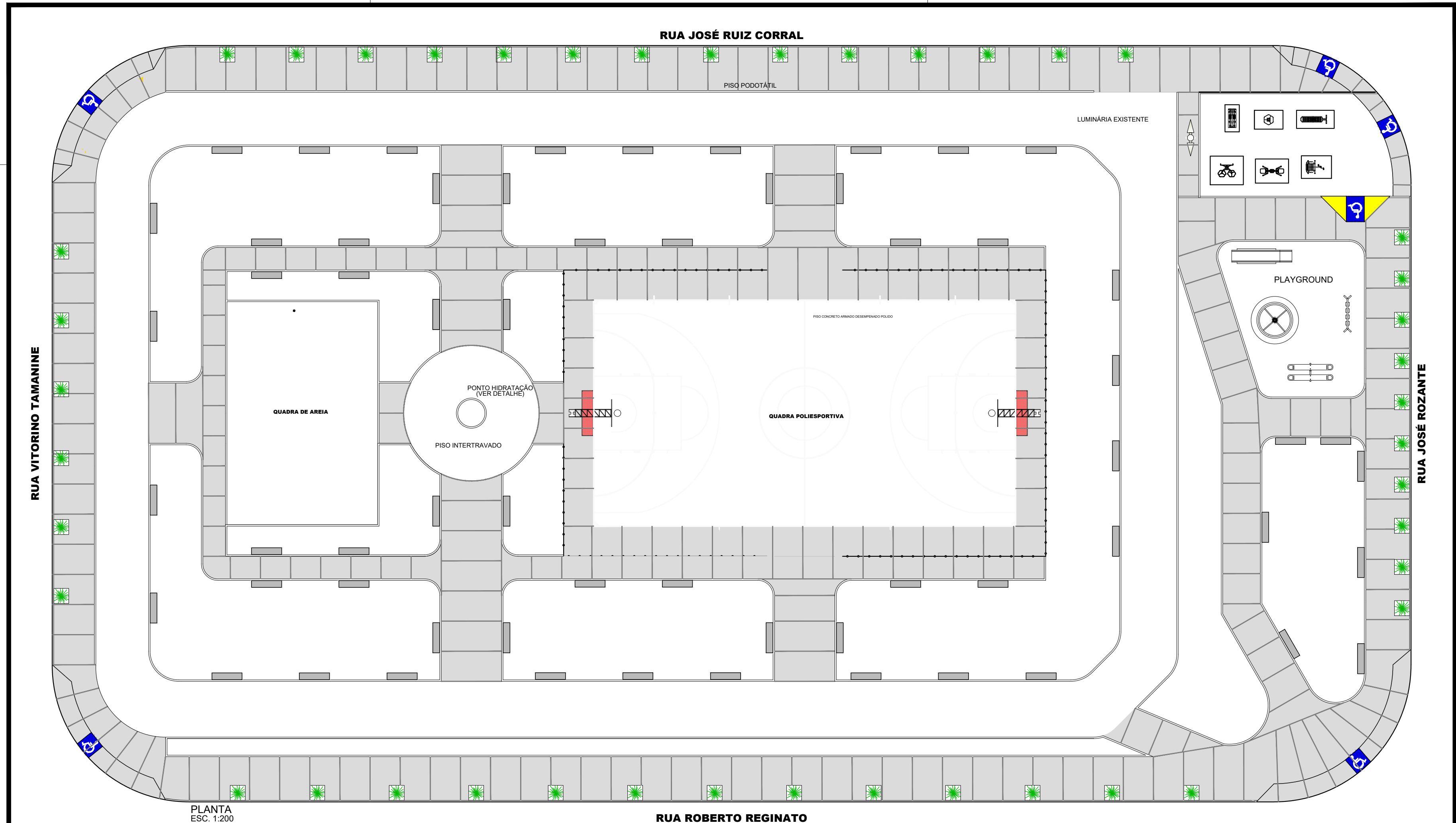

PLANTA
ESC. 1:200

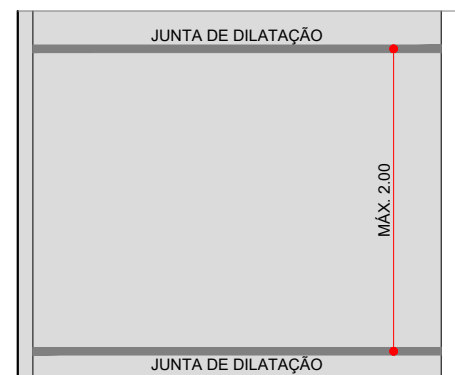

DETALHE DA JUNTA DE DILATAÇÃO
ESC. 1:50
QUANTIDADE: 820.00m

COD./COR	PENA	ESP.
1.RED	7	0.10
2.YELLOW	7	0.20
3.GREEN	7	0.30
4.CYAN	7	0.40
5.BLUE	7	0.50
6.MAGENTA	7	0.60
7.WHITE	7	0.10

* NO RESTANTE, USAR COR DO OBJETO COM ESPESURA DE 0.10.



IVANA MARIA BERTOLINI CAMARINHA: 13107397814
Assinado digitalmente por IVANA MARIA BERTOLINI CAMARINHA: 13107397814

IVANA MARIA BERTOLINI CAMARINHA
PREFEITA MUNICIPAL DE PEDERNEIRAS

LUCAS GALVANINI DE OLIVEIRA: 33576375880
Assinado de forma digital por LUCAS GALVANINI DE OLIVEIRA: 33576375880
Dados: 2022.09.13 12:45:24 -03'00'

LUCAS GALVANINI DE OLIVEIRA
ENG° CIVIL CREA/SP 5070642806

ÁREA PARA PRÁTICA DE ESPORTES E LAZER

ASSUNTO:	REFORMA E REVITALIZAÇÃO DE ÁREA P/ PRÁTICA DE ESPORTES E LAZER
LOCAL:	INSTALAÇÃO DE JUNTAS DE DILATAÇÃO QUADRA FORMADA PELA RUA JOSÉ ROZANTE, RUA JOSÉ RUIZ CORRAL, RUA VITORINO TAMANINE E RUA ROBERTO REGINATO
BAIRRO:	C. H. ANTÔNIO FACCILO
MUNICÍPIO:	PEDERNEIRAS/SP
RESPONSÁVEL:	LUCAS GALVANINI DE OLIVEIRA - ENG° CIVIL CREA/SP 5070642806
DESENHO:	RANDAL BERGAMASCO - TÉCNICO EM EDIFICAÇÕES CFT N° 27240264890
DATA:	SET/2022
ESCALA:	1:200

ANEXO I

F O L H A

ÚNICA